

Digitální televize O₂ TV

Návod ke snadné instalaci
a ovládání služby

set-top-box iCan 3800TW

A *Telefonica* company

Více možností. O₂

Objevte nový rozměr televize

Vážený zákazníku,

jsme rádi, že jste si vybrali, naši službu digitální televizi O₂ TV. S instalací služby můžete začít ihned po obdržení SMS nebo e-mailu s informací o zřízení služby O₂ TV na Vaší lince. Přečtěte si prosím pozorně tento návod a postupujte podle zobrazených schémat.

Přejeme Vám úspěšné zapojení a bezproblémové užívání digitální televize O₂ TV.

Telefónica O2

Obsah manuálu

1. Set-top-box a modem/obsah balíčku

2. Set-top-box/zapojení O₂ TV nebo Multi

3. O₂ TV/průvodce službami

4. O₂ TV/technické nastavení

Digitální televize s mnoha funkcemi

- **Široká programová nabídka**

Výběr z velkého množství televizních kanálů a rádií v digitální kvalitě, které můžete doobjednat v MENU Moje služby.

- **TV průvodce**

Podrobné informace o programu jednotlivých kanálů přímo na obrazovce vaší televize.

- **Videotéka**

Přístup k velkému množství filmů, dokumentů, seriálů, pohádek nebo programů pro dospělé.

- **TV archiv**

Vybrané TV pořady za posledních 7 dní najdete v archivu.

- **Můj přehled**

Rychlý přehled o vypůjčených titulech z videotéky.

- **Rodičovský zámek**

Rodičovským zámekem můžete omezit přístup vašim dětem k vybraným pořadům a kanálům.

- **Možnost připojení dalšího set-top-boxu viz str. 9.**



Set-top-box/obsah balíčku

Zařízení

Set-top-box box iCAN 3800TW



Set-top-box (zezadu)

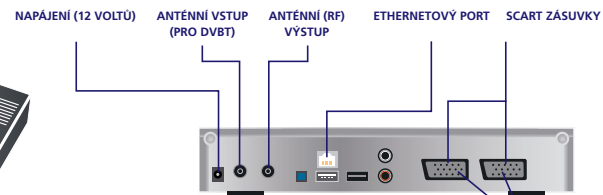

Detail rozhraní



Dálkový ovladač



Dva kusy AA baterií do dálkového ovladače



Propojovací kabely

Napájecí zdroj

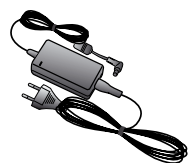

Koaxiální (anténní) kabel
(na propojení set-top-boxu s anténou)



SCART kabel
(na propojení set-top-boxu s TV)

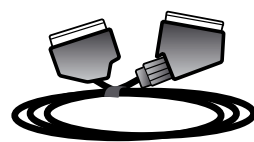

Ethernetový kabel
(na propojení set-top-boxu s modemem)



Konektor typu RJ 45



Poznámka:

Pro úspěšnou instalaci služby O₂ TV potřebujete modem podporující službu O₂ TV. Aktuální seznam koncových zařízení ke službě najdete na www.cz.o2.com/o2tv. Na vedlejší straně je ukázka balíčku s vhodným modemem.

modem/obsah balíčku

Zařízení

Modem
(ilustrační foto)

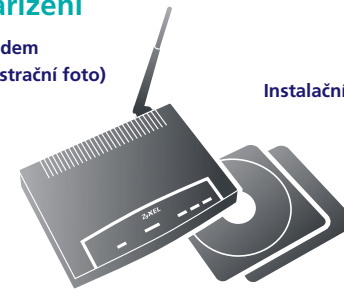

Instalační CD

Modem (zezadu)

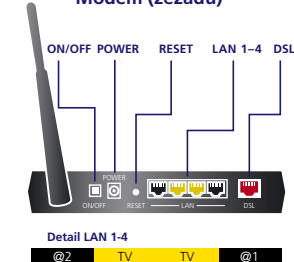

Detail LAN 1-4



Rozbočovač (Splitter)



Napájecí zdroj



Propojovací kabely

Zelený telefonní kabel

(na propojení telefonní zásuvky a rozbočovače)
Konektory typu RJ 11

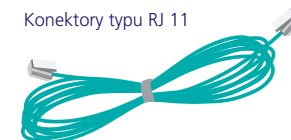

Červený telefonní kabel
(na propojení rozbočovače a modemu)
Konektory typu RJ 11



Žlutý ethernetový kabel
(na propojení modemu a set-top-boxu)
Konektory typu RJ 45

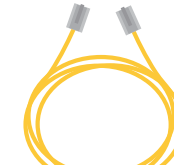

Černý ethernetový kabel
(na propojení modemu a PC)
Konektory typu RJ 45



Konektor typu RJ 11



Konektor typu RJ 45

Poznámka:

Je-li žlutě označený kabel krátký, vyberte si jiný kabel. K dispozici máte další 2 kabely v délce 2 a 10 metrů. Pokud délka nestačí, lze zakoupit standardní ethernetový kabel s maximální délkou 100 m, nebo si můžete zakoupit zařízení RUCKUS pro bezdrátové připojení nebo PLC zařízení, která jsou k dostání v naší prodejní síti nebo na www.o2shop.cz.

Set-top-box/zadní panel a možnost zapojení

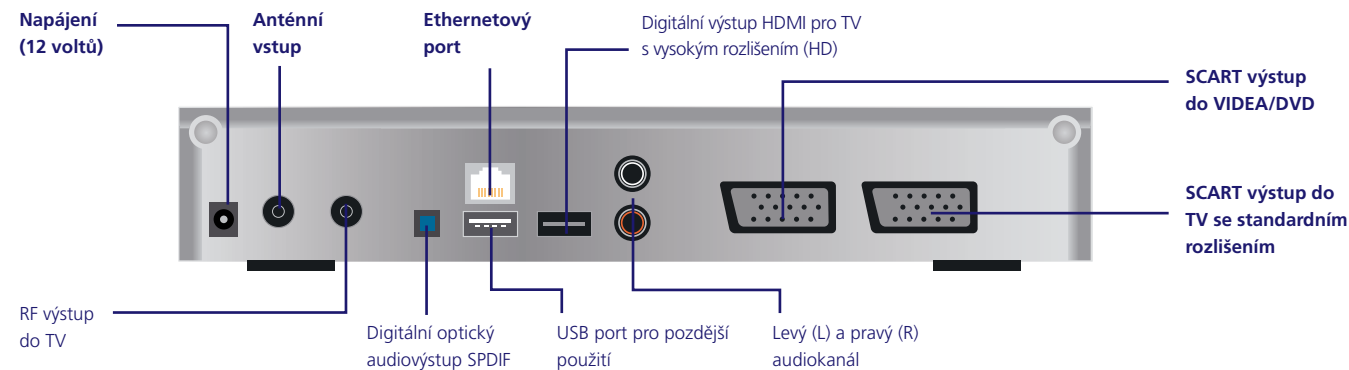

Nahrávání pořadů na video/DVD

Set-top-box umožňuje nahrát na video/DVD pouze pořad, který právě sledujete na TV obrazovce.

Přehrávání pořadů z videa/DVD

Záznam z videokazety nebo DVD přehrávejte s vypnutým set-top-boxem. V tu chvíli jsou SCART zásuvky set-top-boxu průchozí a signál jde přes ně přímo do televize.

USB port

Na zadní straně set-top-boxu naleznete USB port, který je připraven pro pozdější použití a není aktivní.

Set-top-box/zapojení ve třech krocích

1. Propojení rozbočovače s modemem

Propojte červeným **telefonním kabelem** [3] DSL zásuvku rozbočovače s modemem – port ADSL.

2. Propojení modemu se set-top-boxem

Žlutě označeným **ethernetovým kabelem** [4] propojte port modemu označený jako „TV“ s ethernetovým portem set-top-boxu.

3. Propojení set-top-boxu s televizorem

Na zadním panelu set-top-boxu naleznete zásuvku označenou jako „TV“ určenou pro výstup signálu do televize.

Obr. 1 Propojte tento výstup pomocí příloženého **SCART kabelu** [5] s vaší televizí a přepněte ji na externí vstup videosignálu (většinou označeno AV). **K set-top-boxu lze připojit pouze jednu televizi.**

Obr. 2 Pokud máte televizor vybavený digitálním rozhraním HDMI, můžete set-top-box připojit k tomuto rozhraní. Přepněte svůj TV přijímač na externí vstup videosignálu s vysokým rozlišením (většinou označeno HDMI). **Propojovací kabel pro rozhraní HDMI [6] není součástí balení.** Pro správné nastavení HDMI výstupu postupujte dle návodu v sekci „Technické nastavení“ na str. 19.

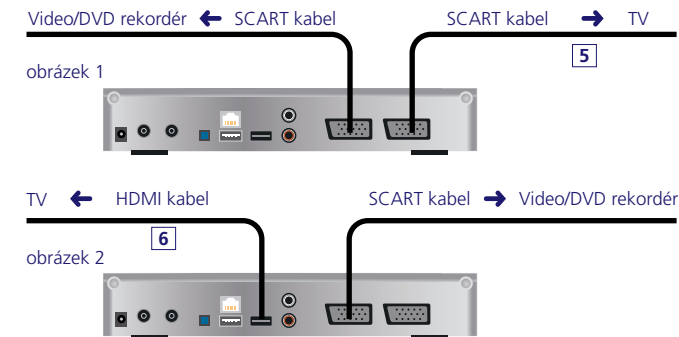

Set-top-box/zapojení O₂ TV

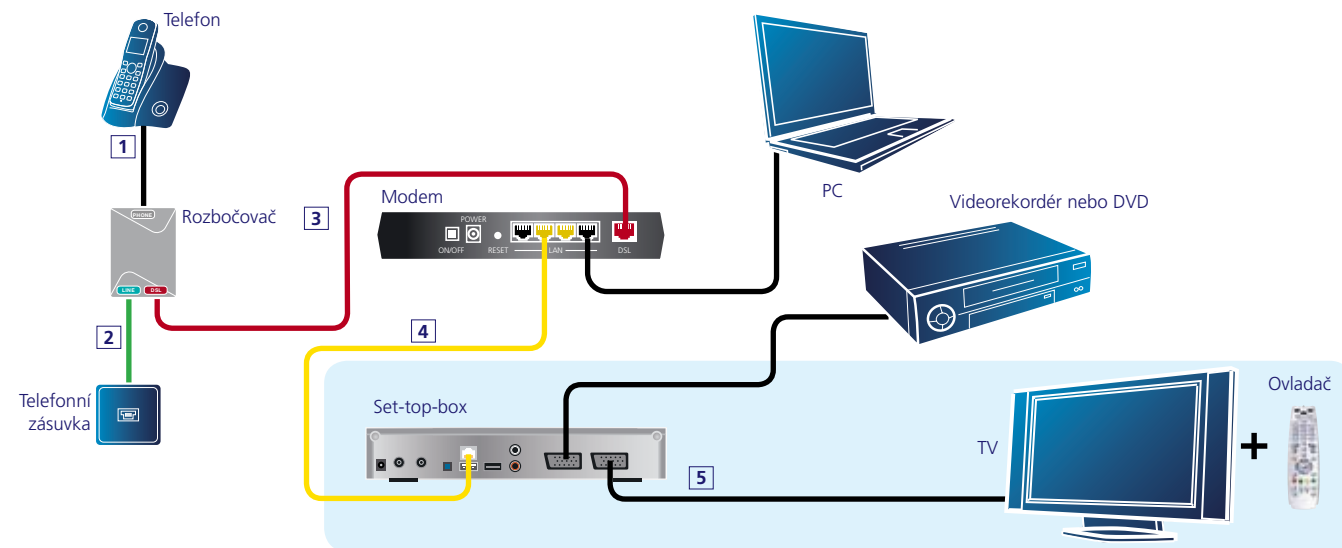

Zapojení s jednou televizí

Služba O₂ TV umožňuje zapojení jedné televize, případně i domácího kina. Samozřejmostí je zapojení videorekordéru nebo DVD.

Pokud k propojení modemu a set-top-boxu použijete domácí datovou síť, musí tato síť splňovat všechny příslušné normy. V opačném případě nemusí služba fungovat správně. Zákazníci využívající naši službu O₂ Internet ADSL mohou k modemu zároveň připojit svůj počítač. Informace o připojení více počítačů naleznete v příloženém manuálu k modemu. Pro připojení TV s vysokým rozlišením přes HDMI kabel přejděte na stranu 19.

Set-top-box/zapojení Multi

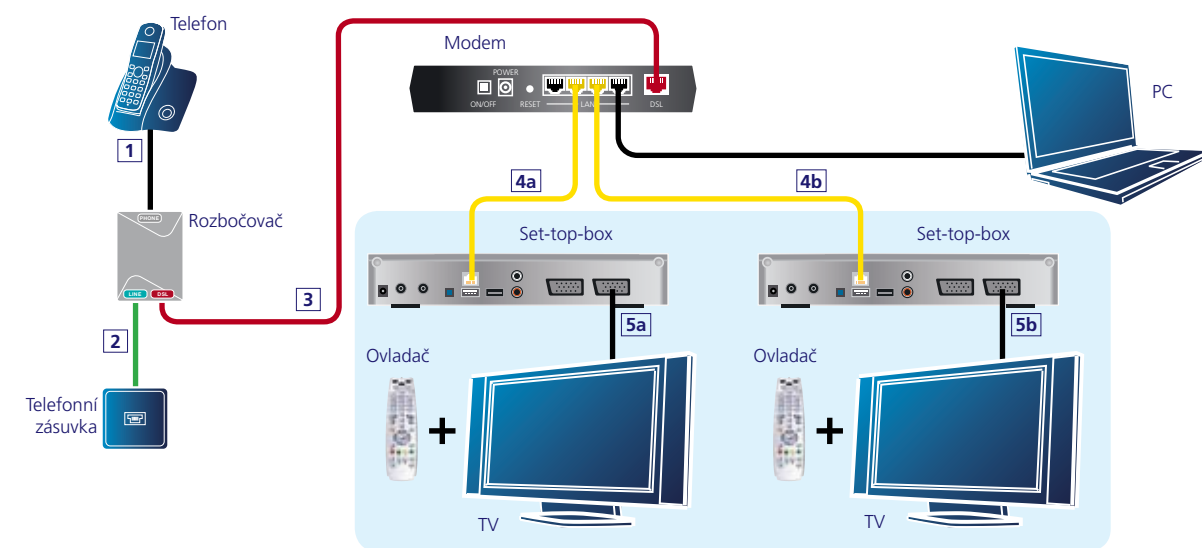

Zapojení se dvěma televizemi

Doplňková služba Multi umožňuje sledování různých TV kanálů na dvou televizích současně. Pro sledování dvou televizí v domácnosti je třeba mít dva set-top-boxy a aktivovanou doplňkovou službu Multi (aktivace na bezplatné lince 800 02 02 02). Rodičovský i objednávkový PIN je pro oba set-top-boxy společný.

Ověření dostupnosti služby a další informace najdete na www.cz.o2.com/o2tv.

Set-top-box/první spuštění

S instalací služby můžete začít ihned po obdržení SMS nebo e-mailu s informací o zřízení služby O₂ TV na vaší lince.

1. Vložte 2 tužkové baterie, které jsou součástí balení set-top-boxu, do dálkového ovladače.
2. Zapojte pomocí napájecího adaptéru modem do elektrické zásuvky a ujistěte se, že je tlačítko „ON/OFF“ v zapnuté poloze. Modem provádí autotest, který trvá asi minutu.
3. Tlačítkem **STB** nastavte dálkový ovladač na ovládání set-top-boxu.
4. Zapojte set-top-box do elektrické sítě. Na předním panelu se rozsvítí zelená kontrolka „Power“ a set-top-box si začne stahovat potřebná data. Tento proces může trvat i několik minut.
5. Zapněte televizi. Pokud je vše v pořádku, na TV obrazovce se objeví 5 kuliček na modrém pozadí, které se postupně barví do zelená. Pokud tato obrazovka nenaběhne automaticky, přepněte televizor do režimu AV (tak zvolíte vhodný zdroj vstupního signálu – SCART) nebo na program, na kterém máte set-top-box nalaďený.

Poznámka:

Dálkový ovladač set-top-boxu není univerzální, ale může fungovat s některými typy televizorů a DVD přehrávačů (jejich seznam naleznete na internetu). Výběr ovládaného zařízení lze provést pomocí následujících tlačítek. Aktivní mód je signalizován červeným podsvícením daného tlačítka **TV** **STB** **DVD**. Pro ovládání set-top-boxu je důležité, aby byl ovladač přepnut do módu „STB“.

6. Následuje ještě jedna modrá obrazovka a samotné spuštění služby O₂ TV.



Set-top-box/ovladač

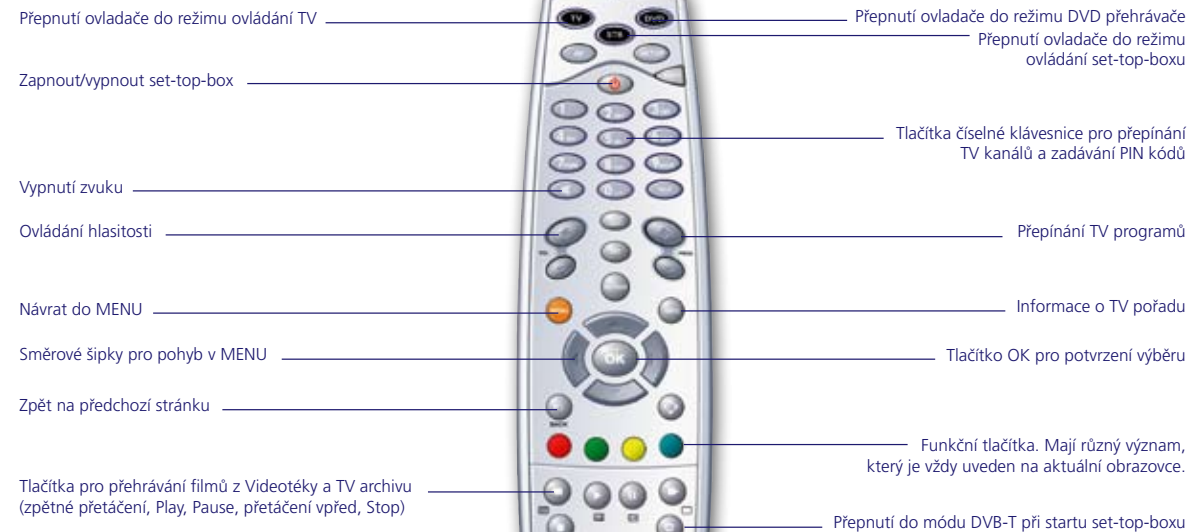

Poznámka:

Dálkovým ovladačem je možné ovládat TV a DVD (u vybraných typů). Kódy pro nastavení dálkového ovladače pro různé typy televizorů a DVD přehrávačů naleznete na webových stránkách služby O₂ TV (www.cz.o2.com/o2tv) v sekci Dokumenty ke stažení.



O₂ TV/průvodce službami

Po spuštění O₂ TV vás uvítá MENU s nabídkou všech dostupných služeb:

- **Videotéka** – sledování filmů a pořadů na přání
- **TV a rádio** – TV kanály, TV archiv a stanice rádia
- **Moje služby** – nastavení, objednávka TV kanálů
- **Můj přehled** – přehled o vypůjčených filmech z videotéky a cenách

Dále můžete pomocí rychlé volby využít tyto služby:

- **Aktuální informace** – pro vstup použijte červené tlačítko 
- **Magazín** – pro vstup použijte zelené tlačítko 

V MENU služby se pohybujete pomocí směrových šipek  dálkového ovladače. Svou volbu potvrzujete tlačítkem . Pro rychlý návrat do hlavní nabídky použijte tlačítko .

Více informací naleznete na www.cz.o2.com/o2tv.



O₂ TV/průvodce sekcí Videotéka



Videotéka/objednání filmu

Na film z videotéky se můžete podívat hned po jeho výběru.

Mezi kategoriemi a podkategoriemi v MENU videotéky se pohybujete pomocí šipek, volbu potvrzujete tlačítkem . Podobně listujete i nabídkou filmů v konkrétní kategorii.

Zeleným tlačítkem  hledáte a třídíte filmy v dané kategorii.

Pro objednání filmu stiskněte červené tlačítko . Při prvním objednání budete vyzváni k zadání 5místného objednávkového PIN kódu, zadejte 11111. Tento kód lze používat pro objednávání filmů hned od počátku. Objednávkový PIN kód si můžete kdykoliv změnit, a doporučujeme vám to (**MENU > Moje služby > nastavení > objednávkový PIN kód**). Objednávka filmu z Videotéky je zpoplatněna, cena filmu vám bude fakturována v měsíčním vyúčtování za služby.

Po objednávce se film spustí. Od této chvíle jej v následujících 24 hodinách můžete zhlédnout, kolikrát budete chtít. Sledování filmu můžete dálkovým ovladačem přerušit (Pause) a znovu spustit (Play), přetáčet dopředu nebo dozadu (osmi- nebo šestnáctinásobnou rychlostí podle stisknutí tlačítka pro rychlé přetáčení – 1x nebo 2x). Některé filmy můžete sledovat v původním znění. Přepnutí lze provést pomocí žlutého tlačítka  v průběhu sledování filmu. Titulky vyvoláte červeným tlačítkem  (pokud jsou k dispozici).

Poznámka:

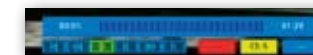

Kategorie EROTIKA obsahuje filmy, které nejsou určeny dětem. Přístup do této kategorie je proto chráněn heslem (tzv. rodičovský zámek). K nastavení rodičovského zámku budete vyzváni při prvním vstupu do kategorie EROTIKA. Toto heslo můžete kdykoli změnit (**MENU > Moje služby > nastavení > rodičovský zámek**).



O₂ TV/průvodce sekcí TV a rádio

TV a rádio/TV kanály a stanice rádia

TV kanály – sledování TV vysílání

Po potvrzení volby TV kanály tlačítkem  se spustí naposledy sledovaný TV kanál. Kromě toho můžete na dálkovém ovladači zadat přímo číslo konkrétní programové pozice (např. kanál ČT1 je uložen pod číslem 1 apod.). Některé TV kanály vysílají v duální jazykové verzi, přepnutí provedete pomocí žlutého tlačítka .

TV průvodce – Informace o TV programu

Tato služba poskytuje informace o TV programu na všech kanálech. Průvodce vyvoláte z nabídky MENU > TV a rádia > TV průvodce. Data pro TV průvodce jsou poskytována jednotlivými TV kanály a jejich obsah neovlivňujeme.

HBO Digital

Přístup k filmům z prémiového kanálu HBO, které jsou každý měsíc aktualizovány. Filmy je možné libovolně přetáčet nebo zastavovat. Tuto doplňkovou službu můžete objednat na bezplatné lince 800 02 02 02.

TV archiv – zmeškané pořady

Přístup k nahraným pořadům z produkce vybraných TV kanálů. Lze je třídit podle vysílacího času, žánru a daného TV kanálu. Zde využíváte stejné funkce jako u filmů z videotéky (rychlé přetáčení, pauza, stop, play).

Radiostanice – poslech rádií



Položka TV a RÁDIO > radiostanice nabízí oblíbené rozhlasové stanice v příslušné kategorii (celoplošné a regionální). Jednotlivé stanice jsou také uloženy od pozice 200.



O₂ TV/průvodce sekcí TV a rádio

Lišta programového průvodce – informace o TV programech

Při každém přepnutí se na obrazovce na několik vteřin objeví informační lišta TV průvodce. Dozvíte se z ní, na který TV kanál se díváte, jaký pořad právě sledujete, kolik je hodin, kdy pořad začal a kolik času zhruba zbývá do konce. Při stisku zeleného tlačítka se dozvíte bližší informace o pořadu. Stisknutím šipky vpravo se vám zobrazí název následujícího pořadu. Stisknutím šipek nahoru nebo dolů zjistíte, co právě dávají na „sousedních“ TV kanálech. Tlačítkem  pak přepnete přímo na tento kanál.

Informační lištu vyvoláte kdykoli pomocí tlačítka  na dálkovém ovladači. Modrým tlačítkem  vyvoláte kontextuální menu s nabídkou dalších funkcí. Např. zobrazení TV průvodce, TV archivu.

TV průvodce – informace o TV programu

Tato služba poskytuje informace o TV programu na všech kanálech, v rámci služby O₂ TV průvodce vyvoláte z nabídky **MENU > TV a rádia > TV průvodce**.

Na výchozí obrazovce vidíte tabulku pro zadání kritérií pro vyhledávání, doplněnou barevnými tlačítky:

Žluté tlačítko  zobrazí seznam TV kanálů

Modré tlačítko  TV průvodce

Poznámka:

Za správnost programů v TV průvodci neručíme a neručíme ani za funkčnost a správnost údajů teletextu.

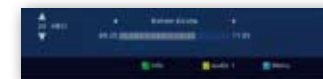

O₂ TV/průvodce sekcí Moje služby

Moje služby/objednávka

Objednávka

Zde můžete provést objednávku doplňkových TV balíčků. Pro informaci o obsahu a ceně nebo pro objednání TV balíčku stiskněte barevná tlačítka dle instrukcí na obrazovce. Při objednávce budete vyzváni k zadání objednávkového PIN kódu, který je shodný i pro Videotéku a je přednastaven na hodnotu 11111. Po zadání PIN kódu je váš požadavek zaslán do systému, kde bude do 24 hodin zpracován. Doporučujeme po uplynutí 24 hodin od zadání objednávky restartovat set-top-box.

Moje služby/nastavení

Nastavení

V MENU Nastavení provedete změny rodičovského zámku nebo objednávkového PIN kódu. Také zde můžete nastavit hudební stanici, která vám bude hrát při pohybu v MENU.

Rodičovský zámek

V MENU rodičovského zámku můžete kromě nastavení PIN vybrat TV kanály nebo TV pořady, ke kterým omezíte přístup. Při přístupu k nim budete pak vždy požádáni o PIN.

Objednávkový PIN kód

PIN umožní objednávku pouze autorizované osobě, jeho hodnotu lze v tomto MENU změnit. Zapomenete-li jej, volejte 800 123 456 pro nastavení do původního stavu (11111).

Hudební podklad

Zde můžete zvolit radiostanici, která bude hudebním podkladem při pohybu v MENU.

DVB-T konfigurace

Více informací najdete na straně 20 tohoto manuálu.

Poznámka:



U služby Multi se změna PIN kódu projeví i na druhém set-top-boxu až po jeho uvedení do „standby“ a opětného zapnutí (platí pro objednávkový i rodičovský PIN).



O₂ TV/průvodce sekcí Můj přehled

Můj přehled/služby a ceny

Ke zhlédnutí

Poskytuje informace o pořadech ve videotéce, které ještě můžete zhlédnout, než vyprší vaše 24hodinová licence. Stisknutím žlutého tlačítka  můžete spustit vybraný film, který bude pokračovat od místa, kde skončil. Stisknutím červeného tlačítka  můžete pořad přehrát znovu od začátku.

Můj účet

Informace o všech službách Videotéky za aktuální měsíc a dva měsíce zpět.



Ceník služby Videotéka

Šipkami nahoru a dolů procházíte ceníkem. Ceny jsou uváděny podle jednotlivých kategorií filmů z videotéky.



O₂ TV/technické nastavení

Samotný set-top-box má vlastní MENU technického nastavení:

- Pomocí tlačítka  přepněte set-top-box do pohotovostního režimu.
 - Opakovaným stisknutím  do 10 vteřin od vypnutí set-top-box opět zapnete.
 - V okamžiku, kdy se objeví modrá obrazovka s nápisem „Stahování...“, stiskněte tlačítko .
- V MENU se pohybujete pomocí směrových šipek dálkového ovladače.

MENU nabízí 4 záložky, v nichž naleznete:

- **SÍŤ** – informace o síťovém připojení set-top-boxu – číselné hodnoty na vedlejším obrázku jsou pouze ilustrační. Každý set-top-box má své individuální nastavení. Toto nastavení doporučujeme neměnit. Při změně údajů přestane služba fungovat.
- **TELEVIZE** – možnosti nastavení obrazu (4:3 nebo 16:9), výstupu HDMI.
- **ZVUK** – možnosti nastavení zvuku.
- **JINÉ** – informace o softwarovém a hardwarovém vybavení set-top-boxu.

Ke službě O₂ TV se vrátíte stisknutím tlačítka .

Poznámka:

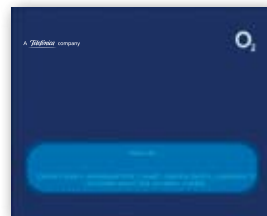

Pokud používáte doplňkovou službu Multi, musí být v poli IP adresa obou set-top-boxů zvoleno DHCP. Doplňkovou službu Multi nelze provozovat na statické IP adrese.



Ilustrační obrázek

O₂ TV/technické nastavení

Nastavení HDMI výstupu pro televize s vysokým rozlišením

1. Ujistěte se, že máte HD Ready televizor a připojte jej HDMI kabelem (není součástí balení) k set-top-boxu.
2. Použitím HDMI kabelu zajistíte na HD Ready televizorech výrazně větší kvalitu obrazu i u kanálů se standardním rozlišením.
3. Těsně po zapnutí set-top-boxu (objeví se obrazovka s nápisem Stahování...) stiskněte tlačítko  a po vstupu do nastavovacího menu vyberte záložku „Televize“ a potvrďte tlačítkem .
4. Nyní zvolte jednu z možností:

A. Chci zachovat možnost výstupu přes kabel SCART (pro nahrávání do domácího videa)

1. Nastavte šipkami „Výstup HDMI“ na „sdtv“ a uložte nastavení.
2. Kanály ve vysokém rozlišení budou zobrazovány ve standardním rozlišení, ale zůstane vám možnost nahrávání přes SCART výstup.

B. Chci co nejvyšší obraz

1. Nastavte šipkami „Výstup HDMI“ na „1080i (HDMI)“ a uložte nastavení.
2. Standardní TV kanály budou přepočteny set-top-boxem do vyššího rozlišení (1080i) a prostřednictvím HDMI kabelu přeneseny do vašeho televizoru. Kanály ve vysokém rozlišení budou zobrazovány ve vysokém rozlišení. Kvalita obrazu pak záleží na parametrech modelu vašeho televizoru. SCART výstup i anténní RF výstup však budou z technických důvodů odpojeni.

Upozornění:

Rozhraní HDMI není všemi výrobci televizorů implementováno shodně a může se stát, že na vašem televizoru nebude fungovat korektně. V tom případě nastavte „Výstup HDMI“ na „none“ a vraťte se k původnímu propojení přes kabel SCART. Kanály s vysokým rozlišením fungují pouze na přípojkách dostatečně blízko telefonní ústředně a nemají aktivovanou službu Multi. Během sledování kanálů s vysokým rozlišením (nezávisle na výše uvedeném nastavení) může být z důvodu kapacity linky omezena rychlost vašeho připojení k Internetu.

O₂ TV/technické nastavení

Řešení technických problémů

1. V případě, že se objeví nějaký problém s funkčností služby O₂ TV, zkontrolujte nejprve správnost zapojení modemu a set-top-boxu.
2. Pokud potíže přetrvávají, restartujte set-top-box pomocí tlačítka RESET  na předním panelu set-top-boxu. Reset trvá přibližně 30 vteřin.
3. Pokud restart set-top-boxu nepomůže, doporučujeme jej odpojit spolu s modemem na 30 vteřin z elektrické zásuvky. Po uplynutí této doby zapojte nejdříve modem a po synchronizaci modemu (rozsvícení kontrolky ADSL/DSL) zapojte i set-top-box.
4. Pokud ani toto nepomůže, volejte zdarma na číslo 800 184 084.

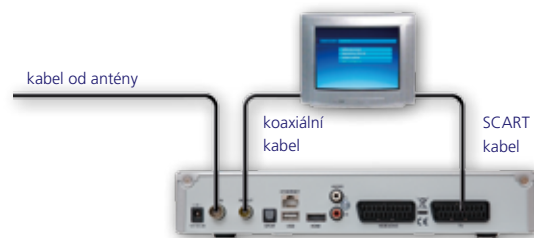

Příjem digitálního vysílání DVB-T

1. Příjem DVB-T signálu závisí na pokrytí v místě vašeho bydliště. Aktuální informace o pokrytí signálem DVB-T najdete na internetu.
2. Přesvědčte se, zda máte do set-top-boxu zapojenou TV anténu. Anténní vstup označený jako „RF IN“ naleznete na zadním panelu set-top-boxu.



O₂ TV/technické nastavení

Ladění DVB-T pomocí O₂ TV MENU

1. DVB-T naladíte prostřednictvím O₂ TV MENU:
MOJE SLUŽBY > nastavení > DVB-T konfigurace.
2. Vyhledávání kanálů zahájíte stisknutím modrého tlačítka . Tento proces může trvat několik minut. Výsledek hledání uložíte tlačítkem .
3. DVB-T kanály se v set-top-boxu uloží na programové pozice 300 a výše.
4. DVB-T vysílání můžete na set-top-boxu sledovat i bez připojení k modemem. Stačí, když při startu set-top-boxu (při zobrazení obrazovky s nápisem „Stahování...“) stisknete tlačítko  vpravo dole na vašem dálkovém ovladači.
5. Pokud sledujete DVB-T bez připojení set-top-boxu k modemem, můžete nové vyhledávání programů provést pomocí tlačítka .



O₂ TV/nejčastější otázky

Jak zapojit set-top-box pomocí koaxiálního kabelu?

Koaxiální výstup je standardně vypnutý, proto je nejprve nutné provést nastavení set-top-boxu pomocí televize vybavené konektorem SCART.

Zapnutí výstupu a nastavení televizního kanálu lze provést v MENU technického nastavení v záložce Televize, záložka RF Freq.

Proč nefunguje dálkové ovládání set-top-boxu?

Stiskněte tlačítko STB na vašem dálkovém ovladači (mohli jste zapomenout přepnout z TV nebo DVD zpět na STB). Při stisknutí tlačítka směřujte ovladačem na set-top-box. Pokud ani nyní ovládání nefunguje, zkontrolujte stav tužkových baterií v ovladači (viz str. 10).

Proč mám černobílou obrazovku?

Změňte nastavení výstupu SCART v MENU technického nastavení, záložka Televize, aby odpovídalo nastavení vaší televize. Zkontrolujte, zda máte televizi připojenu do konektoru s označením TV.

Proč mám obraz široký nebo naopak úzký?

Širokoúhlá televize vyžaduje jiné nastavení set-top-boxu než klasická. V nabídce MENU technického nastavení v záložce Televize proveďte nastavení položky Formát konverze na Orámovat. Pokud máte připojenu širokoúhlou televizi, změňte položku Typ televize na 16:9, u klasické televize použijte nastavení 4:3.

O₂ TV/nejčastější otázky

Proč mám na obrazovce jen pruhy?

Vyzkoušejte zatlačit na SCART konektor na TV a set-top-boxu. Přepněte na vašem televizoru na správný zdroj signálu (AV).

Proč mi nejde zvuk?

Nejdříve zkontrolujte zesílení zvuku na televizi i set-top-boxu. Dále by mohl být povytažený SCART kabel, vyzkoušejte zatlačit na SCART konektor na TV a set-top-boxu. Případně zkuste prohodit strany zapojení (kabel z TV dát do set-top-boxu a naopak). Vyzkoušejte zapnout a vypnout hudební podklad (moje služby, nastavení, hudební podklad) a následně proveďte restart set-top-boxu tlačítkem reset, popřípadě proveďte restart modemu.

Proč mi nejde přehrávání filmů z videotéky přes konektor HDMI?

Při přehrávání filmů z videotéky chráněných ochranou HDCP zkuste použít propojení přes konektor SCART (viz str. 10).

Proč mi to při nabíhání set-top-boxu hlásí chybu:

Nastavení DHCP (option 240) neobsahuje správnou OPCH adresu.

Zkontrolujte propojení set-top-boxu s modemem. Pokud toto nepomůže, proveďte restart set-top-boxu tlačítkem RESET na jeho předním panelu. Pokud to nepomůže, odpojte set-top-box na tři minuty od elektrické sítě. Pokud nepomůže restart modemu a set-top-boxu, kontaktujte technickou podporu služby O₂ TV na čísle 800 184 084.

Více odpovědí na časté dotazy naleznete na: www.o2-tv.cz v sekci Otázky a odpovědi.

Více informací a objednávky:

O₂ Linka – informace o službách

800 02 02 02

O₂ Prodejny

www.cz.o2.com/prodejny

Centrum péče o zákazníky

*11 pro volání z mobilních telefonů

800 123 456 pro volání z pevné linky

Linka technické podpory

800 184 084

www.cz.o2.com/o2tv

e-shop

www.o2shop.cz